



LIGNE DE VIE CONTINUE **VF**

# NOTICE DE MONTAGE DE CONTROLE ET D'UTILISATION

---

Avril 2023 - N°2023-04

Modifications 2023 :

Page 5 : montage sur manille - Page 6&7 : Tyrolienne à partir de 150 mètres  
Page 19 : Position des câbles au-dessus des plate-formes entre les activités

Modifications 2022 :

Page 18 : installation du câble  
Page 19 : Position des câbles au-dessus des plateformes entre les activités  
Page 35 : contrôle des gares de switch  
Page 36 : contrôle de l'aiguillage Y  
Page 40 : Maintenance des navettes



**KOALA Equipment** - 1191 Route de Bidaille - 74930 SCIENTRIER - FRANCE  
Tel: +33 (0)4 50 97 50 10 - Fax: +33 (0)4 50 97 50 11 - [info@koala-equipment.com](mailto:info@koala-equipment.com)  
Koala Equipment est une marque d'Altus

# 1. MISE EN GARDE

Les propriétaires, installateurs et exploitants doivent lire attentivement et conserver cette notice qui présente le montage, le mode de fonctionnement, la vérification et l'entretien du produit ainsi que le matériel compatible.

Seules les techniques présentées et non barrées sont autorisées. Tout autre montage et / ou utilisation est à exclure. Quelques exemples de mauvais usage sont représentés. Une multitude d'autres mauvaises applications existe et il nous est impossible de toutes les énumérer, ni même de les imaginer. En cas de doute ou de problème de compréhension, se renseigner auprès de Koala Equipment. Les installations et l'exploitation doivent être conformes aux préconisations ci-après ainsi qu'aux réglementations et normes nationales en vigueur (exemple : EN 15-567, ACCT, PRECA, ASTM).

Les activités en hauteur sont potentiellement dangereuses et peuvent entraîner des blessures graves, voire mortelles. Ce risque concerne les installateurs, le personnel d'exploitation et les utilisateurs.

L'installation ne doit être effectuée que par des personnes compétentes et avisées. Ces dernières assument tous les risques et l'entière responsabilité pour tout dommage, blessure ou mort pouvant survenir suite à une mauvaise installation de nos produits de quelque façon que ce soit. Si vous n'êtes pas en mesure d'assumer cette responsabilité ou de prendre ce risque, n'installez pas ce matériel.

L'exploitation ne doit être effectuée que par des personnes compétentes et avisées. Celles-ci assument tous les risques et l'entière responsabilité pour tout dommage, blessure ou mort pouvant survenir suite à une mauvaise utilisation de nos produits de quelque façon que ce soit. Si vous n'êtes pas en mesure d'assumer cette responsabilité ou de prendre ce risque, n'utilisez pas ce matériel.

Il convient de noter qu'aucun système de sécurité ne peut empêcher une mauvaise utilisation délibérée.

La ligne de vie Koala et ses composants sont conçus en tant que dispositif de protection contre les chutes en hauteur pour des activités de sport et de loisir telles que les parcours acrobatiques en hauteur, tyroliennes ...

L'utilisation de la ligne de vie Koala et de ses composants dans un autre but est interdite sans l'avis écrit de Koala Equipment.

Le non-respect des instructions, avertissements et mises en garde de la présente notice concernant l'installation, l'exploitation, l'entretien et la maintenance de la ligne de vie Koala et de ses composants, peut entraîner des blessures graves et/ou mortelles. Les notices d'utilisation des EPI doivent être à la disposition des utilisateurs.

## Symboles utilisés dans cette notice

Les symboles de sécurité ci-dessous sont utilisés pour mettre en évidence les bonnes pratiques et les dangers potentiels lors de l'installation et de l'exploitation du matériel. Assurez-vous de lire et de comprendre toutes les procédures concernant le montage, le mode de fonctionnement, la vérification et l'entretien de la ligne de vie Koala et de ses composants.



**INTERDIT** - Indique une situation dangereuse qui, si elle n'est pas évitée, pourra entraîner des blessures graves ou mortelles.



**AVERTISSEMENT** - Indique une situation potentiellement dangereuse qui nécessite une analyse des risques pour déterminer une ou plusieurs précautions à associer.

**OK**



**BONNE PRATIQUE** - Indique un bon montage ou une bonne utilisation de l'équipement.



**KOALA Equipment** - 1191 Route de Bidaille - 74930 SCIENTRIER - FRANCE

Tel: +33 (0)4 50 97 50 10 - Fax: +33 (0)4 50 97 50 11 - [info@koala-equipment.com](mailto:info@koala-equipment.com)

Koala Equipment est une marque d'Altus

**RECOMMANDATION** - Symbole rond, fond bleu, indique la bonne utilisation du matériel.

## 2. FONCTION DU DISPOSITIF

**OK**



La ligne de vie continue Koala permet d'éviter les chutes en hauteur des utilisateurs.

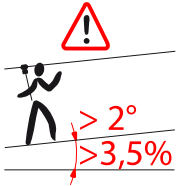

Elle est conçue pour des activités ne dépassant pas 2° ou 3,5% d'inclinaison. Pour les activités plus inclinées telles que pont en filet, escalier avec mains courantes ..., la sécurité des utilisateurs doit être assurée soit par l'activité elle-même (filet, mains courantes ...) ou par un antichute. Dans ces cas, la ligne de vie continue ne peut pas être utilisée pour la sécurité, elle sert uniquement à la continuité de l'assurage.



**OK**



**OK**

Quelques exemples d'activités inclinées et verticales où l'activité elle-même protège contre la chute.

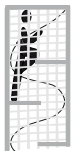

**OK**



Pour les activités verticales, montantes ou descendantes, il est obligatoire d'installer le Climb-up ou le switch. Ce dernier doit être associé avec un antichute ou un descendeur. Il vous appartient de vérifier la compatibilité de ces appareils avec ce dispositif.

Pour les sauts pendulaires (saut de Tarzan), le switch doit être associé au câble /corde de saut.



Pour les tyroliennes, il faut que la pente, la vitesse et l'aire d'arrivée soient en adéquation pour garantir la sécurité des utilisateurs.

La ligne de vie Koala et ses composants sont uniquement compatibles avec les poulies Pouliz Koala.

## 2.1 Nomenclature des pièces pour montage sur arbres

### Bras fixés avec feuillard et cavaliers :

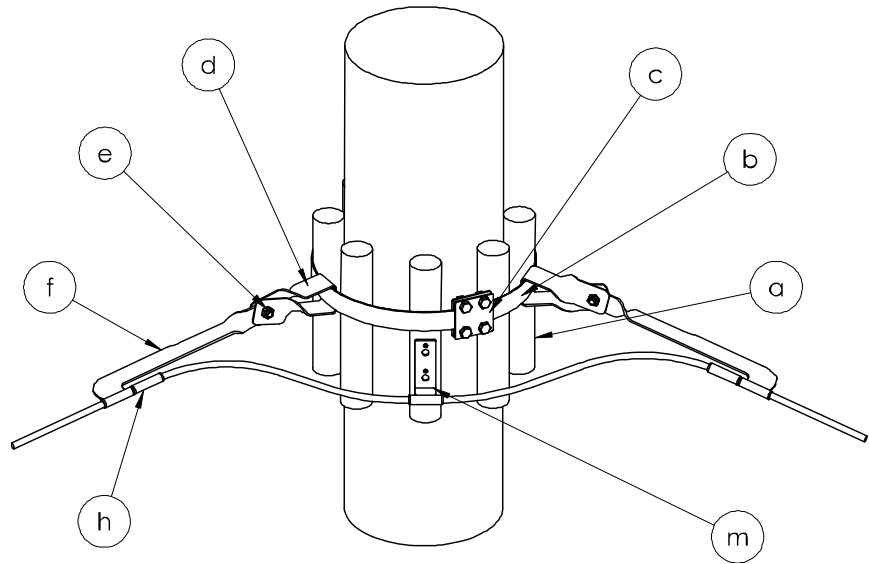

## 2.2 Liste des pièces et références

	PRODUIT	REFERENCE pour CABLE Ø12MM	REFERENCE pour CABLE Ø1/2 INCH
<b>a</b>	RONDIN PIN PROTECTION Ø60x330	BO23-330	
<b>b</b>	FEUILLARD 1x40	QU73	
<b>c</b>	PLAQUE DE FIXATION DE FEUILLARD 80x80	AC44	
<b>d</b>	CAVALIER DE MAINTIEN DE BRAS TWISTE	AC64	
<b>e</b>	BOULON : VIS TH 12x30 + ECROU NYLSTOP ZINGUE Ø12	QU65-30 + QU15-12	
<b>f</b>	BRAS PLAT POUR ACTIVITE HORIZONTALE	QU35-1	QU35-1US
<b>g</b>	INVERSEUR D'EQUERRE DE MAINTIEN DE CABLE	ME49-F	
<b>h</b>	OLIVE A SERTIR 65mm	ME10	ME10-US
<b>i</b>	GARE DE SWITCH + NAVETTE DE SWITCH	ME87-FD/G + ME86-F	ME87-FD/G US + ME86-F
<b>j</b>	OLIVE INOX DE JONCTION 185mm A SERTIR	QU129	QU129-US
<b>k</b>	PLATINE DE BRAS POUR SUPPORT ARTIFICIEL	ME08	
<b>L</b>	PETITE OLIVE 18mm A SERTIR	ME14	
<b>m</b>	EQUERRE DE MAINTIEN DE CABLE	AC60	AC60-US
<b>n</b>	MAILLON RAPIDE NORMAL INOX Ø12mm	MRNI12.0	
<b>o</b>	MAILLON RAPIDE POIRE INOX Ø16mm	MRPI16.0	
<b>p</b>	BRAS D'ACTIVITE HORIZONTALE	ME75-F	ME75-FUS
<b>q</b>	BRAS DE TYROLIENNE	ME76-F	ME76-FUS
<b>q1</b>	BRAS DE LONGUE TYROLIENNE	ME201-F	ME201-FUS
<b>r</b>	BACK UP POUR BRAS DE TYROLIENNE	ME78-F	ME78-FUS
<b>r1</b>	BACK UP POUR BRAS DE TYROLIENNE LONGUE	ME202-F	ME202-FUS
<b>s</b>	TENDEUR HR 2 CHAPES Ø22,2 x course 305mm 3,27t - Lg 532mm	QU55-305	
<b>s</b>	TENDEUR HR 2 CHAPES Ø22,2 x course 457mm 3,27t - Lg 692mm	QU55-457	
<b>t</b>	BRAS LVC PLAT SEUL POUR TYROLIENNE	QU35-2	QU35-2US
<b>u</b>	AIGUILLAGE MECANIQUE	ME09-1/3	ME09-1/3US
<b>v</b>	OLIVE AMOVIBLE MALE	ME06-MA	ME06-MAUS
<b>v1</b>	OLIVE AMOVIBLE FEMELLE	ME06-FE JON	ME06-FE JONUS
<b>w</b>	PANNEAU D'ENTREE LIGNE DE VIE CONTINUE	ME103-V2F AR	
<b>w1</b>	ANTI-RETOUR	ME114-F	
<b>w2</b>	OLIVE ANTI-RETOUR	ME11-FUS	
<b>x</b>	CLIMB-UP POUR ECHELLE VERTICALE	ME208-F	
<b>y</b>	AIGUILLAGE Y 2.0	ME108-V2F	ME108-V2FUS
<b>z</b>	POULIZ 2.1 & OUTIL DE DEVERROUILLAGE	PO12-1 ME17	
<b>z1</b>	POULIZ 3.0, 3.1 & OUTIL DE DEVERROUILLAGE	PO13 / PO13-1 ME184	

### 3. INSTALLATION

La ligne de vie Koala est conçue pour être installée avec les câbles suivants :

- Câble acier galvanisé, 6x7, âme textile, Lang Forming
- Câble acier galvanisé, 19x7 âme métallique, antigiratoire
- Câble acier galvanisé, 6x26 âme métallique, martelé

Elle peut être installée avec du câble Ø12 mm ou ½" suivant le matériel choisi.

**NO!**

**Ne jamais installer du matériel prévu pour du câble Ø ½" avec du câble Ø12 mm et vice versa.**

#### 3.1 Mode opératoire

L'installation de la ligne de vie ne peut se faire qu'après la construction des plates-formes et des activités (ateliers).

Pour éviter une usure prématurée du câble due à la fatigue, prévoir des plates-formes suffisamment grandes afin que les utilisateurs ne puissent pas être en suspension entre 2 bras du même arbre (zone grise sur le dessin ci-contre).

Prenez le temps de bien lire les instructions car une fois serti, le câble ne peut pas être démonté.

Si vous souhaitez fixer les bras de ligne de vie d'une façon différente de celles inscrites dans cette notice, vous devez vous assurer que votre système soit suffisamment résistant pour reprendre les efforts exigés avec les coefficients de sécurité, en vous référant aux normes en vigueur pour le dimensionnement. En cas de doute, nous vous recommandons d'ajouter un back up.

La hauteur recommandée de la ligne de vie est de 1,60 m par rapport au niveau des pieds des utilisateurs.

Longueurs de langes recommandées pour cette hauteur :

- Participants de plus de 35 kg avec harnais cuissard = 75 cm.
- Participants de moins de 40kg avec harnais intégral = 92 cm

Toutefois si vous souhaitez placer la ligne de vie à une autre hauteur ou changer la longueur de la longe, vous devez prendre en considération 2 éléments :

1°) Le facteur de chute, c'est à dire la position de la ligne de vie par rapport au point d'attache de la longe sur l'utilisateur. Il détermine les efforts subis en cas de chute. (Facteur de chute = hauteur de chute / longueur de la longe) Le résultat doit être le plus petit possible et ne jamais dépasser 1.



2°) Le tirant d'air, c'est-à-dire la distance entre le point d'ancrage de la longe et le premier obstacle que pourrait heurter un participant en cas de chute.

Tirant d'air = longueur de la longe + distance entre le point d'attache de la longe sur l'utilisateur et le dessous de ses pieds + distance due à la flèche du câble liée à l'élasticité des supports + marge de sécurité.

**Ci-après différentes configurations de montage du matériel. Vous pouvez aussi en imaginer d'autres mais il vous appartient de vous assurer que ces nouvelles configurations ne diminuent pas la solidité de la ligne de vie, qu'elles n'induisent pas de fatigue supplémentaire ou de nouveaux risques**



### 3.2 Mise en place des bras plats d'activité avec cavaliers et feuillard

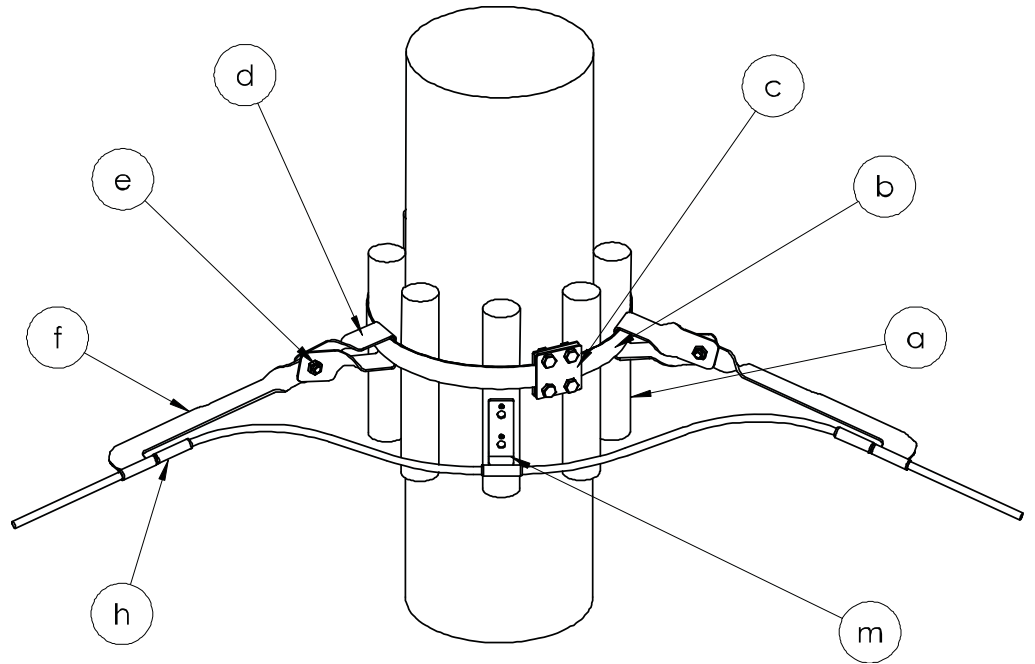

Mettre en place les protections en bois (a) pour éviter le contact entre le feuillard (b) et l'arbre.

Une fois les protections installées autour de l'arbre, mesurer le périmètre autour des protections. Multiplier cette mesure par 3 et ajouter 20cm (exemple : périmètre = 125 cm x 3 = 375 cm + 20 cm = 395 cm).

Couper le feuillard (b) à cette mesure en prenant soin de bien ébavurer les extrémités.

Mettre en place le feuillard (b) en coinçant une extrémité derrière une protection (a) (voir croquis ci-contre) et faire au moins 3 fois le tour de l'arbre.

Veiller à ce qu'il y ait au moins 4 épaisseurs de feuillard serrées entre la plaque et la contre plaque de fixation (c).

Effectuer la tension à la main ou à l'aide de la sangle à cliquet munie de l'outil de serrage à feuillard (voir le croquis ci-dessous) en vérifiant qu'il y ait la même tension dans chaque tour de feuillard (voir le croquis ci-contre)

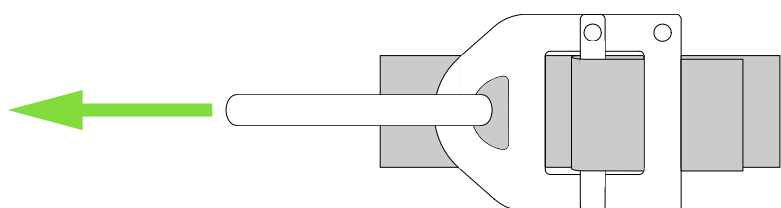
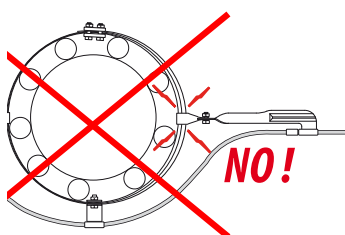
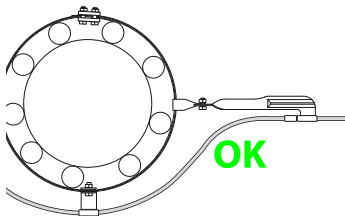
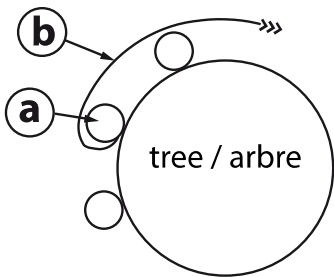

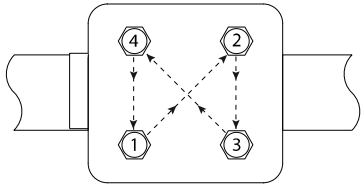

Bloquer le feuillard avec la plaque et la contre-plaque de fixation (c) en laissant dépasser le bout de la bande de feuillard de 1cm. Ensuite serrer les boulons des plaques et contre-plaques selon la méthode suivante : chacun des 4 boulons doit être serré partiellement à tour de rôle suivant l'ordre indiqué sur le schéma ci-contre. Ceci en 3 passages minimum jusqu'à obtenir le couple de serrage de 100 N/m.

Vérifier que la plaque et la contre-plaque soient parallèles.

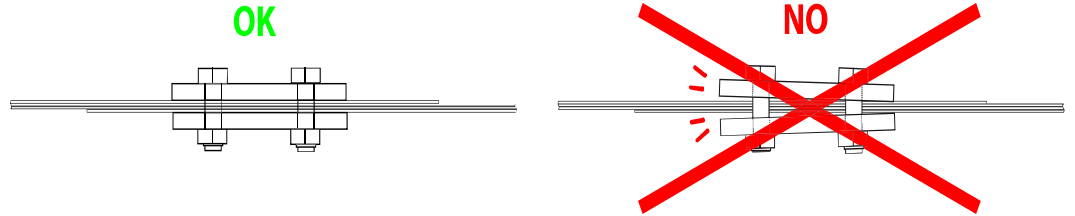

Le feuillard peut être remplacé par 3 tours de câble.

L'objectif étant d'avoir une résistance supérieure à la résistance des bras ainsi qu'une large surface d'appui pour le cavalier.

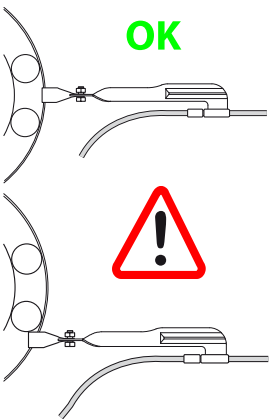
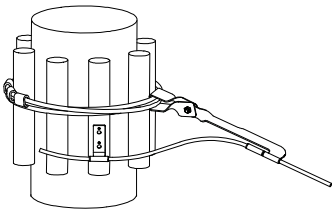

Installer le cavalier en prenant soin de le placer dans l'axe de l'activité. Les cavaliers doivent être libres sur le feuillard, veiller à ne jamais coincer les cavaliers entre les protections et le feuillard.



Assembler le bras et les cavaliers à l'aide du boulon. Visser le boulon jusqu'à ce que la vis dépasse de l'écrou nylstop sans bloquer. Laisser l'articulation entre le bras et le cavalier mobile.



Nous recommandons de ne pas mettre plus de 3 cavaliers par feuillard. Dans le cas où vous seriez dans l'obligation d'ajouter un cavalier supplémentaire, ajouter un autre feuillard.



### 3.3 Mise en place des équerres de maintien

Les équerres de maintien (m) ont pour fonction d'éloigner le câble des supports pour permettre un meilleur passage de la poulie et de limiter la fatigue du câble entre les bras.

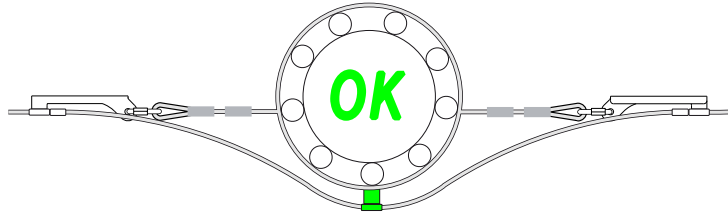
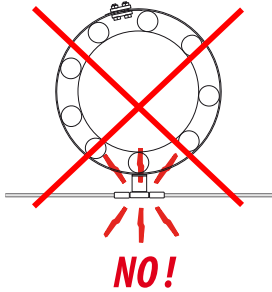

Les équerres ne sont pas des éléments de sécurité et ne peuvent pas remplacer les bras, c'est pourquoi il est indispensable qu'elles soient fixées uniquement entre les bras

Le nombre est à définir en fonction de la forme et du diamètre des supports ainsi que de la direction des activités.

Quelques exemples de bonnes pratiques :

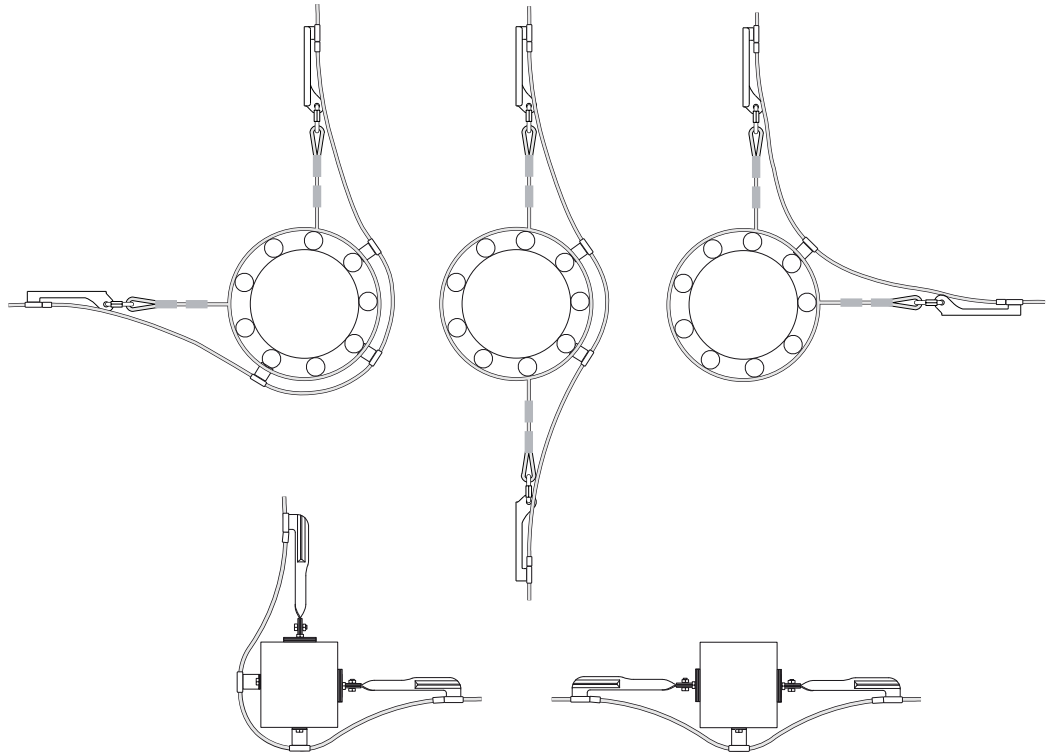

Selon que la ligne de vie passe d'un côté ou de l'autre du support, l'installateur pourra être amené à monter les équerres de maintien (m) sur des inverseurs d'équerre (g).

### 3.4 Mise en place des petites olives de 18 mm

Les petites olives 18mm ont pour fonction de bloquer le câble sur les équerres.

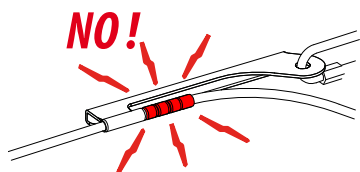

**Les petites olives 18mm ne remplacent en aucun cas une olive de 65 mm, même si vous en mettez plusieurs.**

Ne pas mettre une petite olive 18mm de chaque côté de l'équerre car le contrôle annuel du câble serait impossible à réaliser.

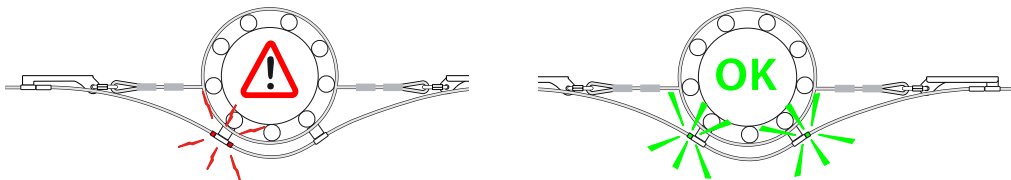

### 3.5 Mise en place des anti-retours

Associés aux équerres de maintien, les anti-retours ont pour fonction de bloquer le retour en arrière des poulies sur les activités inclinées telles que les escaliers.



**Les anti-retours ne sont pas des dispositifs antichute**

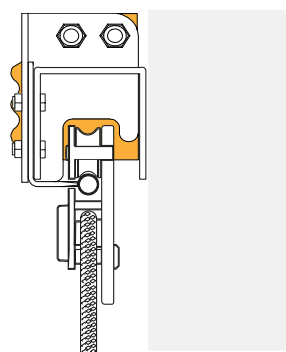
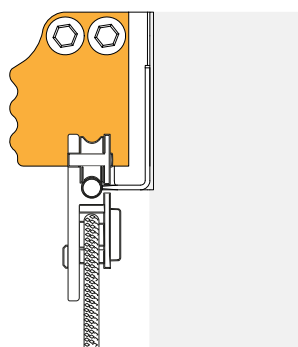
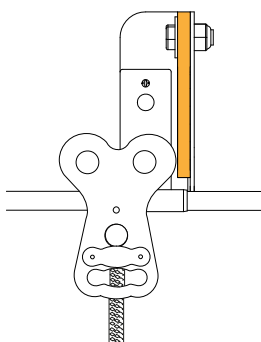

Selon que la ligne de vie passe d'un côté ou de l'autre du support, l'installateur pourra être amené à monter les équerres de maintien (m) et des anti-retours (w1) sur des inverseurs d'équerre (g).

### 3.6 Mise en place des plaques d'entrée

Associés aux anti-retours, les plaques d'entrée ont pour fonction d'indiquer aux utilisateurs où se connecter au départ de la ligne de vie.

De plus la forme de ces plaques force les utilisateurs à placer leurs poulies dans le bon sens.

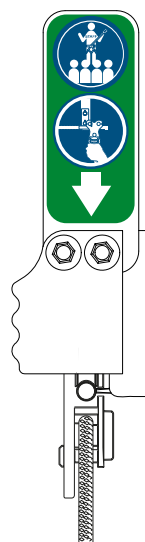

### 3.7 Déroulement du câble

Le câble doit être déroulé précautionneusement pour éviter de faire une coque.

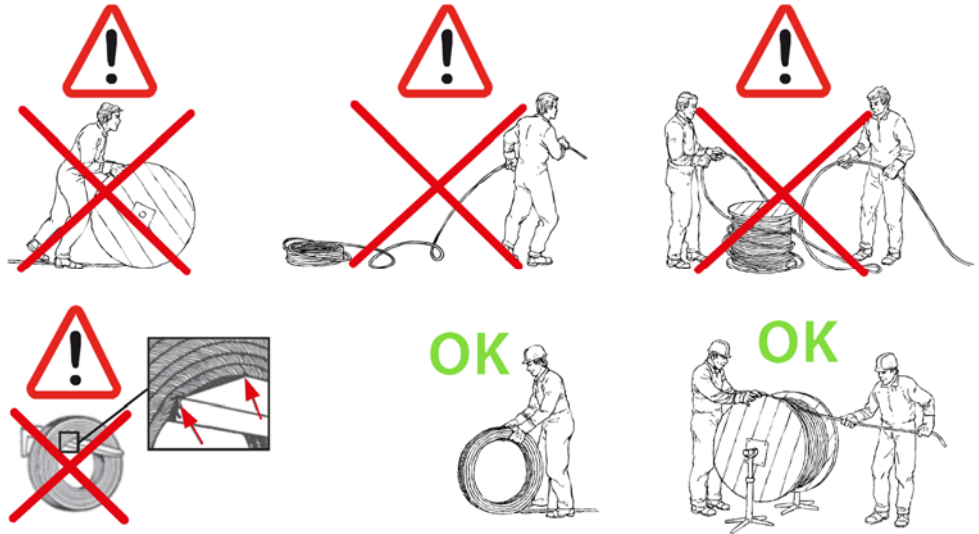

### 3.8 Installation du câble

Lors du passage du câble, il faut être vigilant à ne pas le contraindre pour éviter de le détériorer. Attention, tout détériorage, même mineur, pourrait dans certaines conditions permettre à la poulie de sortir.

### 3.9 Sertissage des olives de 65 mm

Une fois le câble en place, vous pouvez commencer à le sertir. Chaque olive de 65mm doit être sertie 5 fois en commençant du côté du bras en suivant l'exemple ci-dessous (de 1 à 5).

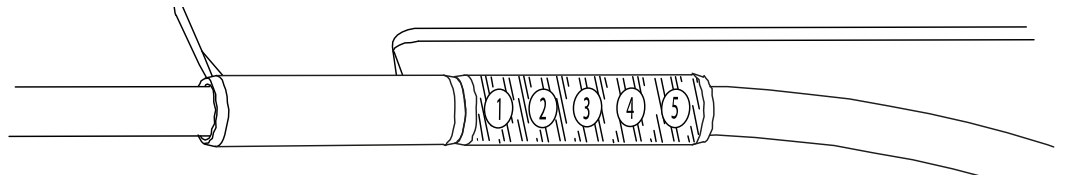

Utiliser uniquement les mâchoires recommandées par Koala Equipment et une sertisseuse exerçant une force d'au moins 120 kN. Pour un sertissage optimal et éviter tout glissement du câble, il est recommandé de changer de mâchoires après 500 sertissages.

Avant l'opération de sertissage, il est conseillé de positionner sur la ligne de vie continue une poulie Pouliz afin de vérifier qu'il n'y ait pas d'obstacle à sa progression.

Pour éviter une fatigue excessive qui entrainerait une usure prématurée et des dommages au câble, faire des courbes douces.

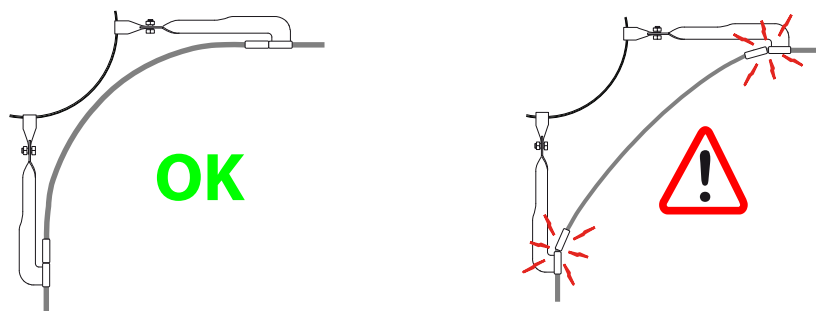

### 3.10 Position des câbles au-dessus des plateformes entre les activités

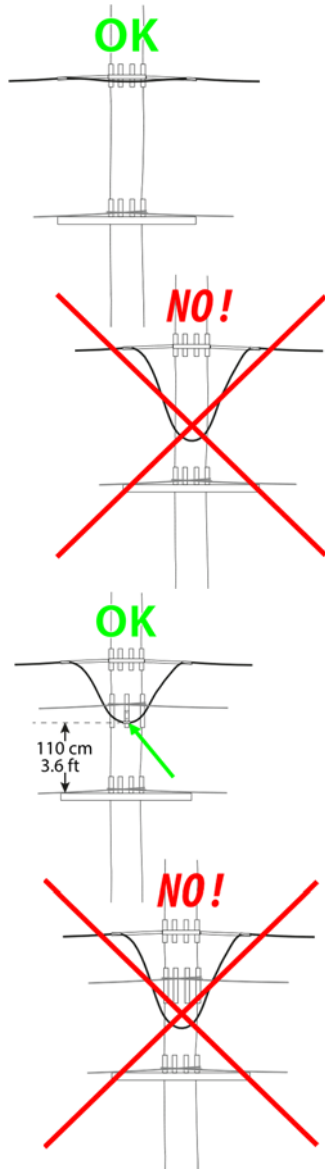

Maintenir le câble le plus proche possible de la hauteur de ligne de vie des activités précédente et suivante (voir ci-contre).

Pour passer sous des câbles de mains courante par exemple il est possible de faire des boucles plus basses. Attention, la hauteur du câble par rapport à la plate-forme doit être d'au-moins 110 cm. Cependant, la hauteur peut descendre à 90 cm en utilisant du câble 6x26. Il faut aussi prévoir de bloquer le câble avec des équerres de maintien et des petites olives de 18mm.

### 3.11 Tension des câbles des lignes de vies

Le câble doit être tendu de sorte à suivre la flèche de l'activité.



Tableau des tensions maximales d'installation (câble à vide)		
Ligne de vie d'activité	Toute longueur	500 daN
Tyrolienne	Moins de 150 m	1 500 daN
Tyrolienne	Plus de 150 m	2 500 daN

Le vent exercé sur les supports peut générer une tension importante sur la ligne de vie, aussi, pour les activités ne comportant pas d'autre câble que la ligne de vie (supports d'activité), il est recommandé de mettre en place des bras de tyrolienne.

### 3.12 Mise en place des olives de jonction et olives de jonction amovibles

#### Fonction du dispositif

Les olives de jonction sont un dispositif permettant de connecter 2 câbles de ligne de vie ou un câble de ligne de vie et un câble de tyrolienne.

#### Installation

Les olives de jonction sont conçues pour être installées avec les câbles suivants :

- Câble acier galvanisé, 6x7, âme textile, Lang Forming
- Câble acier galvanisé, 19x7 âme métallique, antigiratoire
- Câble acier galvanisé, 6x26 âme métallique, martelé

Elles peuvent être installées avec des câbles Ø12 mm ou ½" suivant le matériel que vous avez choisi.

**NO!**

**Ne jamais installer une olive prévue pour du câble Ø ½" avec du câble Ø12 mm et vice versa.**

Attention les jonctions doivent être réalisées uniquement entre 2 bras, au-dessus des plates-formes, là où le câble n'est pas tendu (voir dessin ci-dessous).

**Ne pas réaliser en milieu de portée.**

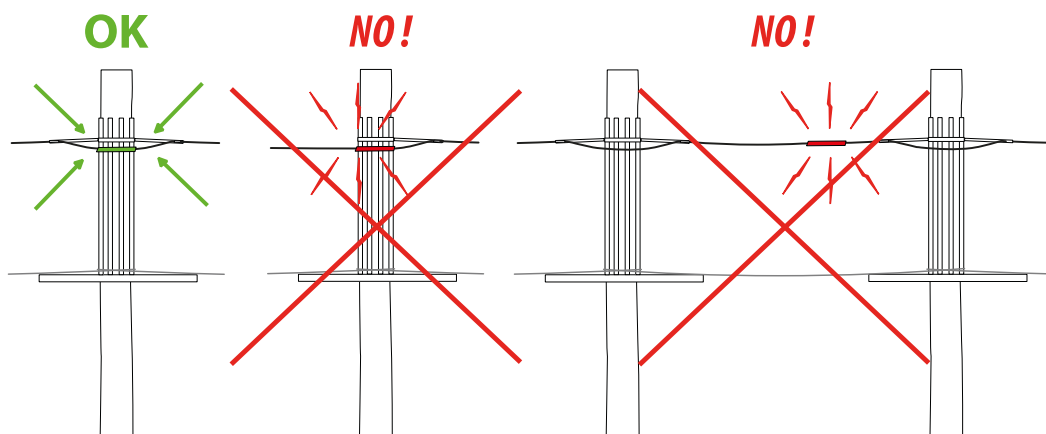

#### Mode opératoire

**1** - (pour olive de jonction amovible) Assembler l'olive mâle et l'olive femelle, visser et coller les 2 vis STHC Ø5 – 16mm en quinconce dans l'olive mâle et femelle.

**2** - Couper le câble en effectuant une coupe franche.

**3** - Introduire le 1<sup>er</sup> câble dans l'olive mâle et le 2<sup>ème</sup> dans l'olive femelle jusqu'à ce qu'ils soient en butée. Sertir 6 fois chaque olive en suivant l'ordre indiqué sur le croquis ci-dessous.

Utiliser uniquement les mâchoires recommandées par Koala Equipment avec une sertisseuse exerçant une force d'au moins 120kN. Pour un sertissage optimal et éviter tout glissement du câble, nous recommandons de changer de mâchoires après 500 sertissages.



## **4. LIMITES D'UTILISATION DE LA LIGNE DE VIE**

### **4.1 Nombre de personnes par activité**

En fonctionnement normal, les personnes adultes doivent évoluer une par une sur les activités et peuvent être accompagnées d'un enfant de moins de 1,40m.

Dans des cas exceptionnels (manœuvres de secours), 3 personnes peuvent évoluer simultanément (1 intervenant en hauteur, 1 utilisateur adulte et 1 utilisateur enfant de moins de 1,40 m).

### **4.2 Nombre de personnes par plate-forme**

En fonctionnement normal, il n'y a pas plus de 3 personnes par plate-forme.

Pour les cas exceptionnels (manœuvres de secours), 4 personnes sont tolérées simultanément.

### **4.3 Poids maximum des utilisateurs**

Poids maximum = 140 kg - 22 stones - 308 lbs.

## 5. CONTROLES

Ces contrôles ont pour but de déceler en temps utile toutes détériorations d'éléments constituant la ligne de vie qui pourraient être à l'origine de situations dangereuses pour les utilisateurs. En cas de doute, consulter Koala Equipment ou votre installateur avant d'ouvrir l'élément incriminé au public.

### 5.1 Avant chaque ouverture au public

L'opérateur doit faire le parcours afin d'effectuer une inspection visuelle en référence à l'état initial du parcours qu'il consignera sur une fiche de bord journalière.

**a.** Câble de ligne de vie, les points suivants devront être surveillés :

- Etat (effilochures, coupures...) : vérifier particulièrement au niveau des bras et des olives.
- Tension (vérification visuelle en référence à l'état initial).
- Surcharge du câble (glace, givre, branches...).

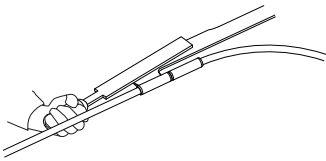

**b.** Ensemble des bras : vérification de l'état des bras, des cavaliers et des boulons. S'il y a des bavures coupantes, prendre une lime pour les enlever.

**c.** Vérification de l'état des supports de bras (feuillard, câbles, platines...) et des plaques de fixation, ainsi que la présence et le serrage des boulons.

**d.** Olive de jonction : vérification de l'état général, de l'état du câble au niveau du sertissage et que l'olive ne soit pas pliée. Vérifier la présence des vis pour les olives de jonction amovibles et vérifier qu'elles ne ressortent pas.

## 5.2 Contrôle fonctionnel

Tous les 3 mois, une inspection reprenant les points de l'inspection avant chaque ouverture au public ainsi que le contrôle de la totalité du câble doit être effectuée de manière très minutieuse.

Vous trouverez ci-dessous quelques exemples de défauts nécessitant le changement des câbles. La totalité de ces critères de contrôle et de dépose des câbles se trouve dans l'annexe C de la norme EN 15567-1.



Augmentation locale du diamètre du câble due à l'extrusion de l'âme



Coque

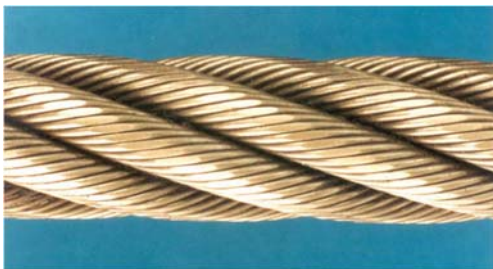

Usure externe

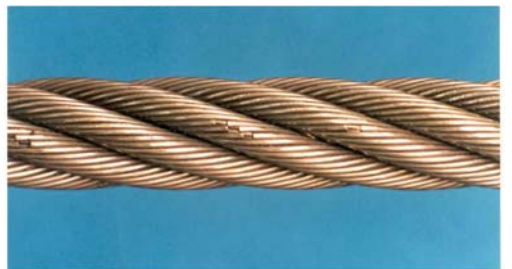

Fils cassés au niveau des « parures »



Diminution locale du diamètre du câble (torons creux)



Fils cassés au niveau des sillons

Les parcours présentant des défauts pouvant altérer la sécurité des utilisateurs devront être impérativement fermés ou condamnés en attendant d'être réparés. Les réparations devront être notées sur des fiches descriptives d'opérations de maintenance.



### 5.3 Contrôle approfondi, contrôle annuel des installations

Annuellement ou en cas d'événements climatiques forts, d'efforts exercés trop importants, d'une mauvaise utilisation ou de vandalisme, le parcours doit faire l'objet d'un contrôle approfondi.

Les points suivants devront être surveillés :

**a.** Câble de ligne de vie : Le câble doit être inspecté sur toute sa longueur. Les critères de contrôle et de dépose des câbles se trouvent dans l'annexe C de la norme EN 15567-1.

Une attention toute particulière devra être portée au niveau des olives serties :

- Faire coulisser le câble au niveau des bras pour inspecter la partie intérieure ainsi qu'aux 2 extrémités de l'olive sertie (1 sur le schéma ci-dessous),
- Si le câble ne coulisse pas dans les équerres il faut les démonter pour inspecter le câble en dessous (3 sur le schéma ci-dessous),
- Tension (vérification visuelle en référence à l'état initial).

**b.** Ensemble de bras : vérification de l'état des bras, des cavaliers et des boulons. Une attention toute particulière devra être portée au niveau de la zone de contact entre cavalier et feuillard ; écarter le cavalier pour mieux voir (2 sur le schéma ci-dessous).

**c.** Supports de bras : Vérification de l'état des supports de bras (feuillards, câbles, platines, maillons ...). Vérifier particulièrement les feuillards sous les cavaliers en reculant ces derniers (2 sur le schéma ci-dessous).

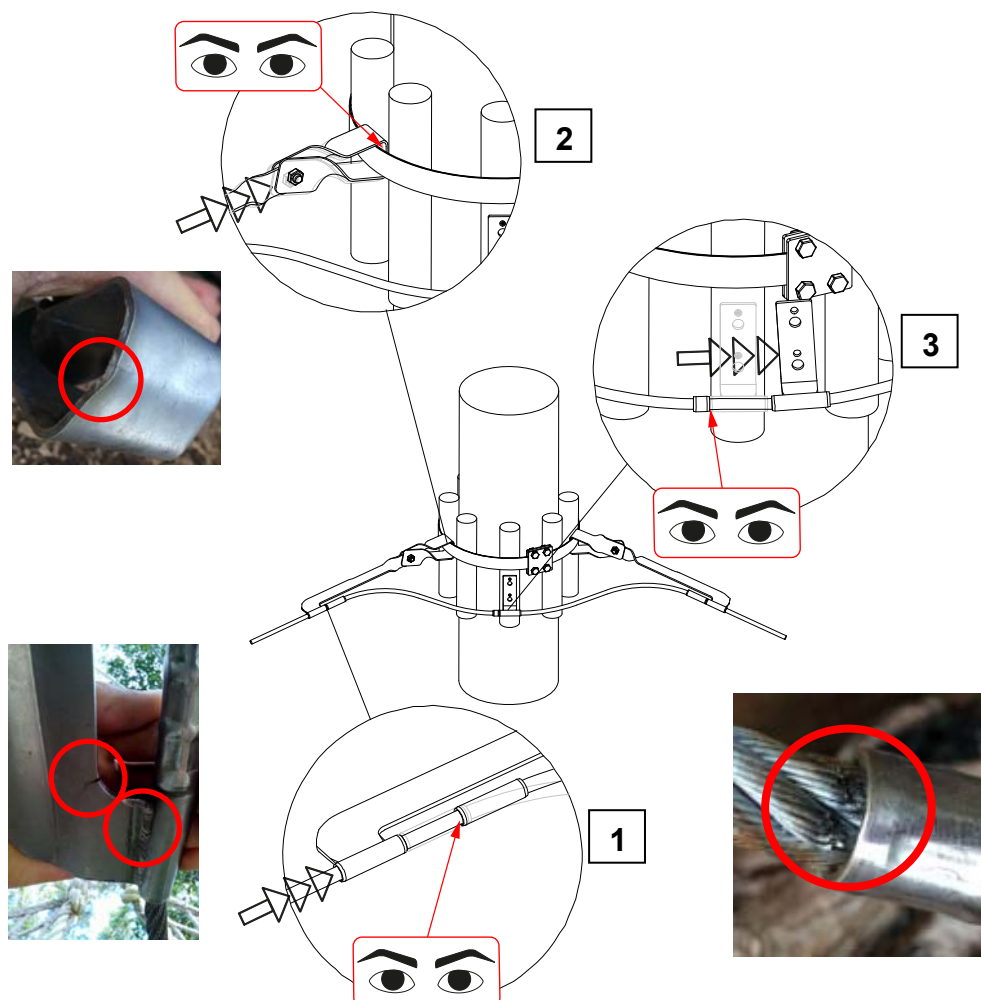

Les parcours présentant des défauts pouvant altérer la sécurité des utilisateurs devront être impérativement fermés ou condamnés en attendant d'être réparés. Les réparations devront être notées sur des fiches descriptives d'opérations de maintenance.

## 6. MAINTENANCE

### 6.1 Maintenance des bras

Il est possible qu'une bavure se forme sur l'avant de certains bras due aux chocs répétés des poulies. Il faut alors l'enlever à l'aide d'une lime en prenant soin de ne pas endommager l'olive et le câble.

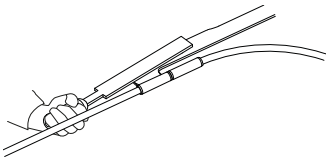

## 7. BRIEFING POUR LES UTILISATEURS

La ligne de vie continue améliore considérablement la sécurité des utilisateurs, surtout en ce qui concerne le risque de chute en hauteur. Néanmoins il subsiste de nombreux autres risques liés à la pratique de cette activité. Il est donc indispensable qu'avant chaque départ, les utilisateurs soient informés de la bonne utilisation du matériel et des consignes de sécurité à respecter durant l'activité.

## 8. EVACUATION

Les manœuvres d'urgence qui consistent à détacher un utilisateur du système de ligne de vie pour l'évacuer du parcours ne doivent être mises en œuvre que dans les cas graves de détresse vitale. Il vous appartient de mettre en place une procédure d'évacuation spécifique avec du matériel adapté garantissant la sécurité des utilisateurs et du personnel d'exploitation.

Le système utilisé doit être connecté uniquement sur le câble de ligne de vie situé au-dessus de l'activité.

**NO!**

**Ne jamais connecter le système d'évacuation entre 2 bras, au-dessus des plates-formes mais uniquement au dessus des activités (voir ci-contre).**

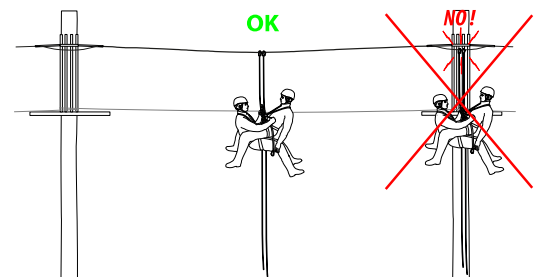

## 9. DUREE DE VIE DU CABLE

La durée de vie moyenne du câble de ligne de vie continue est de 4 ans. Cette durée est donnée à titre indicatif car de nombreux éléments sont à prendre en compte : le nombre d'utilisateurs, les types et conditions d'installation, le vandalisme, la fatigue suivant le type d'activité et les événements climatiques ... Seules les inspections permettent de détecter tous signes d'usure ou de fatigue entraînant si nécessaire le remplacement du câble. Dans certains cas la durée de vie peut être réduite à 1 jour ! Les critères de contrôle et de dépose des câbles se trouvent dans l'annexe C de la norme EN 15567-1.









## 10. CONFORMITE A LA NORME EN 15567-1

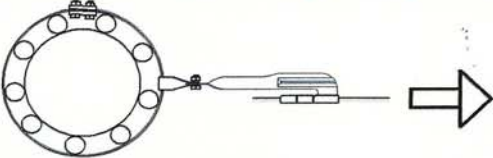

Pour qu'un parcours soit conforme à la norme EN 15567-1, il appartient au propriétaire de le faire vérifier par un bureau de contrôle indépendant.

## 11. VERIFICATION ET SUIVI DES E.P.I.

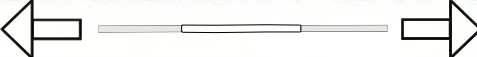
Il est obligatoire de vérifier régulièrement les E.P.I. pour déceler en temps utile toute détérioration de l'équipement susceptible d'être à l'origine de situations dangereuses. Pour effectuer une vérification minutieuse, se reporter aux notices fournies par les fabricants. Pour plus d'informations ou en cas de doute, n'hésitez pas à les contacter.

## 12. RAPPORT D'ESSAIS

ASSEMBLAGES TESTES / <i>ASSEMBLED PARTS TESTED</i>	RESULTATS
<p>(k + e + f + h) Bras d'activité horizontale sur platine <i>Arm for horizontal activity on double bracket</i></p> 	<b>7 300 daN</b>
<p>(k + e + t + h) Bras pour tyrolienne sur platine <i>Arm for zip line on double bracket</i></p> 	<b>8 200 daN</b>
<p>(n + p + h) Bras d'activité horizontale sur maillon rapide inox 12mm <i>Arm for horizontal activity on 12 mm stainless steel maillon rapide</i></p> 	<b>7 100 daN</b>
<p>(n + q + h) Bras pour tyrolienne sur maillon rapide inox 12mm <i>Arm for zip line on 12 mm stainless steel maillon rapide</i></p> 	<b>7 200 daN</b>
<p>(n+ p + r + h) Bras pour tyrolienne sur maillon rapide Inox 12mm avec back up / <i>Arm for zip line on 12 mm stainless steel maillon rapide with back up</i></p> 	<b>10 060 daN</b>
<p>(b + c + d + e + f + h) Bras d'activité horizontale sur cavalier et feuellard / <i>Arm for horizontal activity on U-part on metal strap</i></p> 	<b>7 200 daN</b>
<p>(j) Olive inox de jonction / <i>Stainless steel connecting ferrule</i></p> 	Câble Ø12 mm 7 X 19 - AM <b>3 300 daN</b>
<p>(j) Olive inox de jonction / <i>Stainless steel connecting ferrule</i></p> 	Câble Ø12 mm 6 X 7 - AT <b>4 200 daN</b>
<p>(u) Aiguillage / <i>Swapper</i></p> 	Câble Ø12 mm 7 X 19 - AM <b>1 400 daN</b>
<p>(i) Navette de Switch / <i>Switch shuttle</i></p> 	<b>2 500 daN</b>

Fait par / <i>Made by</i>	Contrôlé par / <i>Checked by</i>	Date : Février 2015 / <i>February 2015</i>
DOS SANTOS Jonathan	BONNARDOT François	Format : A3
 <p><b>Koala Equipment</b> 1191 Rte de Bidaille 74 930 SCIENTRIER (France) Tél: 0033 (0)4 50 97 50 10 Fax: 0033 (0)4 50 97 50 11 E-mail : info@koala-equipment.com</p>	<p><i>F. BONNARDOT</i></p>  <b>VERTIC ALPS EXPERTISE</b> <small>CAE au capital de 10 000 Euros</small> Buisson Rond - 73160 VIMINES Tél : 0033 688462240 E-Mail: francois.bonnardot@vertic-alps.com	<p><b>RAPPORT D'ESSAIS</b> <b>TESTS REPORT</b></p>

**VERTIC ALPS EXPERTISE**  
CAE au capital de 10 000 Euros  
 Buisson Rond - 73160 VIMINES  
 Tél : 0033 688462240  
 E-Mail: francois.bonnardot@vertic-alps.com  
 SIRET : 539 474 924 0001352 69 88  
 RCS CHAMBERY 539 474 924